



COMPONENTI PER GAS



COMPONENTI ELETTRICI



COMPONENTI PER ACQUA



COMPONENTI MECCANICI



UTENSILI

Ricambi adatti a

VEGA

Per la gamma completa sempre aggiornata visitate il nostro internet shop



Catalogo dei produttori

Per ciascun produttore, le parti di ricambio e gli accessori sono elencati in modo chiaro

- ✓ **Assortimento completo e tutti i dati degli apparecchi sempre aggiornati nel Internetshop GEV**
- ✓ **Indice alfabetico alla fine del catalogo**

Internetshop GEV Fast ricambi

www.fastricambi.it



- 🔍 **Segna articolo come preferito**
- 🔍 **Procedi al log-in inserendo l'indirizzo mail e la password**
- 🔍 **Ordine Comfort – carica nel carrello una lista di articoli**
- 🔍 **Cerca ricambi in Cercafacile senza bisogno del log-in**

resistenze

resistenze per bagnomaria

			
codice	416161	cod. costr.	92023
descrizione	resistenza 1000W 230V Nr. spirali 1 L 430mm lar. 95mm attacco Faston maschio 6,3mm distanza di collegamento 40mm lunghezza terminali 10mm tubo ø 6.3mm resistenza a secco B2 39mm H 36mm		
Per modelli:	BM1		





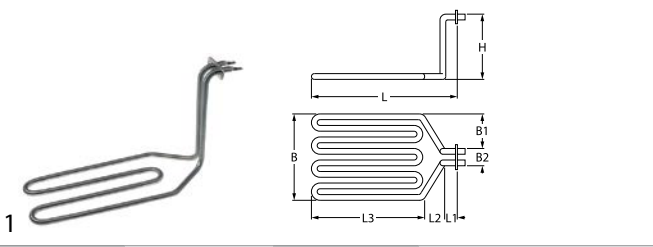

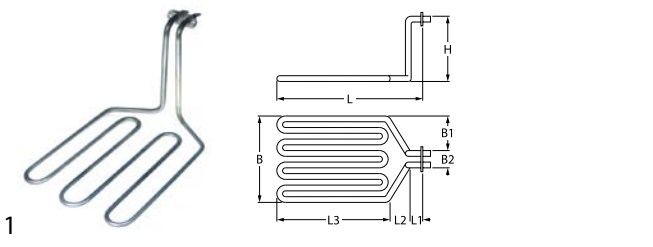

			
codice	418502	cod. costr.	92028 92028G
descrizione	resistenza 1200W 230V Nr. spirali 1 L 410mm lar. 195mm attacco Faston maschio 6,3mm tubo ø 6.5mm resistenza a secco		

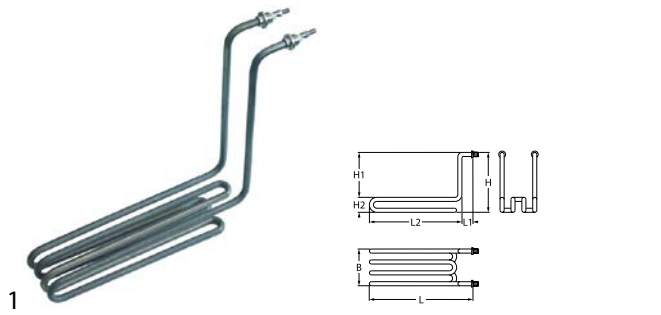
resistenze per friggitrici

			
codice	418531	cod. costr.	N/A
descrizione	resistenza 2000W 230V Nr. spirali 1 L 296mm lar. 120mm H 170mm flangia rettangolare attacco Faston maschio 6,3mm resistenza ad immersione L1 14mm L2 70mm L3 212mm B1 50mm B2 27mm int. dei fori 40mm spire 2 fori ø 4mm lunghezza della flangia 51mm larghezza della flangia 22mm tubo ø 8.5mm lunghezza terminali 37mm		

			
codice	418501	cod. costr.	93178
descrizione	resistenza 3000W 230V Nr. spirali 1 L 280mm lar. 191mm H 164mm flangia rettangolare attacco Faston maschio 6,3mm L1 15mm L2 35mm L3 230mm B1 80mm B2 31mm int. dei fori 40mm spire 3 fori ø 4mm lunghezza della flangia 50mm larghezza della flangia 22mm		

fissaggio a 2 fori

			
codice	416172	cod. costr.	93097
descrizione	resistenza 3000W 230V Nr. spirali 1 L 300mm lar. 80mm H 255mm L1 43mm L2 257mm H1 215mm H2 40mm filetto 1/4" interasse di fissaggio 67mm tubo ø 8.5mm fissaggio a 2 fori attacco M5 lunghezza terminali 12mm resistenza ad immersione spire 4		
ricambi per	416172		
	codice	510417	cod. costr. —
	guarnizione piana fibra ø est. 20mm int. ø 14mm spessore 2mm conf. 1 pz		
	codice	528723	cod. costr. —
	guarnizione piana FIBER ø est. 20mm int. ø 13mm spessore 1mm conf. 1 pz		
accessori per	416172		
	codice	361182	cod. costr. —
	dado filetto 1/4" H 5mm ottone nichelato CH 17 conf. 1 pz		
	codice	520228	cod. costr. —
	rondella dentata int. ø 15.3mm ø est. 24mm acciaio conf. 1 pz per filettatura M14		
	codice	550262	cod. costr. —
	guarnizione piana rame ø est. 20mm int. ø 14mm spessore 2mm		
	codice	560112	cod. costr. —
	rondella di spessore int. ø 5.3mm ø est. 10mm spessore 1mm inox conf. 20 pz DIN 125A per filettatura M5		
	codice	560132	cod. costr. —
	dado esagonale filetto M5 H 4mm CH 8 inox DIN/ISO DIN 934 / ISO 4032/8673 conf. 20 pz		

resistenze per fry top

			
codice	416161	cod. costr.	92023
descrizione	resistenza 1000W 230V Nr. spirali 1 L 430mm lar. 95mm attacco Faston maschio 6,3mm distanza di collegamento 40mm lunghezza terminali 10mm tubo ø 6.3mm resistenza a secco B2 39mm H 36mm		
Per modelli:	BM1		



resistenze per grill a contatto



1

codice	417662	cod. costr.	Heizung zu 80879
descrizione	resistenza 2400W 230V Nr. spirali 1 L 315mm lar. 285mm H 50mm distanza di collegamento 280mm tubo ø 8.5mm		

resistenze per forni pizza



1

codice	416848	cod. costr.	93107
descrizione	resistenza 800W 230V L 445mm lar. 195mm filetto 1/4" interasse di fissaggio 186mm lunghezza terminali 15mm attacco M4 tubo ø 8.5mm Nr. spirali 1 resistenza a secco fissaggio a 2 fori		
accessori per	416848		
	codice	361182	cod. costr. —
	dado filetto 1/4" H 5mm ottone nichelato CH 17 conf. 1 pz		
	codice	510417	cod. costr. —
	guarnizione piana fibra ø est. 20mm int. ø 14mm spessore 2mm conf. 1 pz		
	codice	520228	cod. costr. —
	rondella dentata int. ø 15.3mm ø est. 24mm acciaio conf. 1 pz per filettatura M14		
	codice	550262	cod. costr. —
	guarnizione piana rame ø est. 20mm int. ø 14mm spessore 2mm		

resistenze per rechaud



1

codice	418518	cod. costr.	für 81133V1
descrizione	resistenza 1300W 230V		



1

codice	418516	cod. costr.	für 81132
descrizione	resistenza 650W 230V		

resistenze per armadi riscaldati

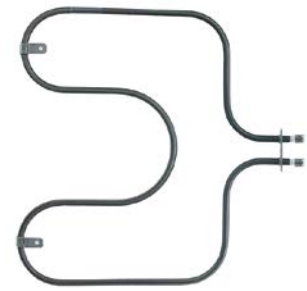

1

codice	416719	cod. costr.	93272
descrizione	resistenza 600W 230V Nr. spirali 1 L 259mm lar. 275mm lunghezza della flangia 44mm larghezza della flangia 22mm attacco Faston maschio 6,3mm tubo ø 6.5mm flangia rettangolare fori ø 4mm resistenza a secco L1 45mm L2 214mm B1 125mm B2 29mm		

resistenze al quarzo



1

codice	415303	cod. costr.	92027
descrizione	resistenza 400W 115V L 340mm ø 12mm attacco Faston maschio 6,3mm		
Per modelli:	T2		



1

codice	419179	cod. costr.	93119 93119G
descrizione	resistenza quarzo 700W 110V L 560mm ø 11.5mm attacco F6,3 17.5Ohm		



1

codice	416020	cod. costr.	92000
descrizione	tubo al quarzo WV L 390mm int. ø 9mm ø est. 11mm		

regolatori di energia

EGO

a singolo circuito



1

codice	380015	cod. costr.	93087G
descrizione	regolatore di energia 230V 13A circuito semplice senso di rotazione dx alb. ø 6x4,6mm alb. L 23mm filetto di fissaggio M4 rilascio di potenza 6-100% no. 50.57021.010		

termostati

termostati di regolazione e di sicurezza

EGO

termostati di regolazione

serie 55.10/19_



1

codice	375856	cod. costr.	93238
descrizione	termostato t. mass. 187°C campo di lavoro 101-187°C 1 poli 1NO 16A bulbo ø 6mm bulbo L 130mm lungh. capillare 900mm isolante sul capillare 700mm premistoppa M10x1 alb. ø 6x4,6mm alb. L 23mm posizione alberino superiore angolo di rotazione 270°		

Serie 55.13_



1

codice	375530	cod. costr.	93044 G
descrizione	termostato t. mass. 400°C campo di lavoro 100-400°C 1 poli 1NO 16A bulbo ø 3.9mm bulbo L 163mm lungh. capillare 830mm isolante sul capillaremm premistoppa alb. ø 6x4,6mm alb. L 23mm posizione alberino superiore angolo di rotazione 270°		

termostati di sicurezza

serie 55.10/19_



1

codice	375339	cod. costr.	93239G
descrizione	termostato di sicurezza temp. intervento 225°C 1 poli 0.5A bulbo ø 6mm bulbo L 133mm lungh. capillare 870mm isolante sul capillaremm premistoppa M10x1 bulbo		

accessori per 375339



codice	551083	cod. costr.	—
tappo termostato di sicurezza filetto M8x1			

IMIT / TEMPOMATIC / ARTERMO

termostati di regolazione



1

codice	375805	cod. costr.	93001
descrizione	termostato t. mass. 90°C campo di lavoro 0-90°C 1 poli 1CO 15A bulbo ø 6.5mm bulbo L 85mm lungh. capillare 1000mm isolante sul capillare 900mm premistoppa alb. ø 6x4,6mm alb. L 19mm angolo di rotazione 270°		

TECASA

termostati di regolazione



1

codice	375801	cod. costr.	93179
descrizione	termostato t. mass. 180°C campo di lavoro 50-180°C 1 poli 1NO 16A bulbo ø 6mm bulbo L 75mm lungh. capillare 420mm isolante sul capillaremm premistoppa alb. ø 6x4,6mm angolo di rotazione 270°		
Per modelli:	81064, 81065, CHEF		

termostati di sicurezza



1

codice	390028	cod. costr.	93037
descrizione	termostato di sicurezza temp. intervento 230°C 1 poli 16A bulbo ø 3mm bulbo L 155mm lungh. capillare 890mm isolante sul capillare 600mm premistoppa bulbo inox		

1

codice	375195	cod. costr.	93180
descrizione	termostato di sicurezza temp. intervento 240°C 1 poli 16A bulbo ø 4mm bulbo L 84mm lungh. capillare 400mm isolante sul capillare 130mm premistoppa bulbo inox		
Per modelli:	81064, 81065, CHEF		

interruttori e pulsanti

interruttori/pulsanti basculanti

30x11mm



1

codice	301010	cod. costr.	93258
descrizione	interruttore basculante dimensioni di montaggio 30x11mm rosso 1NO/lampada 250V 16A 0-I attacco Faston maschio 6,3mm temperatura ambiente max. 85/125°C protezione IP40		
accessori per	301010		
	codice	301035	cod. costr.
			—
	copritasto dimensioni di montaggio 30x11mm		

30x22mm



1

codice	345641	cod. costr.	93002
descrizione	interruttore basculante dimensioni di montaggio 30x22mm rosso 2NO 230V 16A luminoso 0-I attacco Faston maschio 6,3mm temperatura ambiente max. 125/55°C protezione IP65 con protezione in gomma		

microinterruttori

azionamento a leva



1

codice	346969	cod. costr.	Microschalter zu 81207
descrizione	microinterruttore con leva 250V 16A 1NO attacco Faston maschio 6,3mm L 59mm L1 29mm temperatura ambiente max. 120°C interasse di fissaggio 22mm forza di azionamento: 50g lunghezza leva 50mm		

lampade

lampade spia

lampade spia complete

ø12mm

con attacco a innesto



1

codice	359898	cod. costr.	für 81141V1
descrizione	lampada spia ø 12mm 230V verde attacco Faston maschio 6,3mm		

ø13mm

con attacco a innesto



1

codice	359143	cod. costr.	93004
descrizione	lampada spia ø 13mm giallo 230V attacco Faston maschio 6,3mm temp. massima 120°C conf. 1 pz		
Per modelli:	81064, 81065, T2		

timer

timer meccanici



1

codice	350044	cod. costr.	93003
descrizione	temporizzatore C20 2 poli tempo 15min azionamento meccanico 2NO a 250V 16A ciclo continuo non presente asse ø 6x4,6mm asse 6x4,6mm alb. L 20mm interasse di fissaggio 28mm attacco laterale per tostapane		
Per modelli:	T2		
accessori per	350044		
	codice	110285	cod. costr.
			—
	manopola interruttore marcatura zero t. mass. °C ø 40mm alb. ø 6x4,6mm parte piana superiore nero		



ricambi per apparecchiature specifiche

per rechaud

piastre riscaldanti

componenti



1

codice	693839	cod. costr.	93234
descrizione	piastra riscaldante dimensioni 270x150x10(6)mm		

manopole

manopole universali



1

codice	112121	cod. costr.	93314
descrizione	manopola termostato t. mass. 180°C ø 48mm alb. ø 6x4,6mm parte piana superiore campo di lavoro 70-180°C angolo di rotazione 270°		

manopole personalizzate dal costruttore

VEGA



1

codice	112120	cod. costr.	93052
descrizione	manopola interruttore marcatura zero ø 40mm		



1

codice	110650	cod. costr.	93052
descrizione	manopola interruttore marcatura zero ø 40mm alb. ø 6x4,6mm parte piana inferiore nero		



1

codice	110657	cod. costr.	93052
descrizione	manopola interruttore marcatura zero t. mass. °C campo di lavoro °C ø 40mm alb. ø 6x4,6mm parte piana inferiore nero		



1

codice	112121	cod. costr.	93314
descrizione	manopola termostato t. mass. 180°C ø 48mm alb. ø 6x4,6mm parte piana superiore campo di lavoro 70-180°C angolo di rotazione 270°		

rubinetteria per cucine

rubinetti di scarico

universali

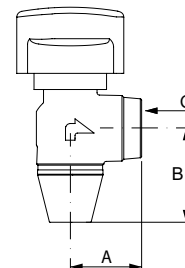

1

codice	540699	cod. costr.	93038
descrizione	rubinetto di scarico lar. 35mm H 35mm filetto 3/4" F		

I

interruttori e pulsanti	6
interruttori/pulsanti basculanti	6

L

lampade	6
lampade spia	6
lampade spia complete	6

M

microinterruttori	6
-------------------	---

R

regolatori di energia	5
resistenze	3
resistenze al quarzo	4
resistenze per armadi riscaldati	4
resistenze per bagnomaria	3
resistenze per forni pizza	4
resistenze per friggitrici	3
resistenze per fry top	3
resistenze per grill a contatto	4
resistenze per rechaud	4

T

termostati	5
termostati di regolazione	5,5
termostati di sicurezza	5
timer	6
timer meccanici	6