



COMPONENTI PER GAS



COMPONENTI ELETTRICI



COMPONENTI PER ACQUA



COMPONENTI MECCANICI



UTENSILI

Ricambi adatti a

TECNODOM

Per la gamma completa sempre aggiornata visitate il nostro internet shop



Catalogo dei produttori

Per ciascun produttore, le parti di ricambio e gli accessori sono elencati in modo chiaro

- ✓ **Assortimento completo e tutti i dati degli apparecchi sempre aggiornati nel Internetshop GEV**
- ✓ **Indice alfabetico alla fine del catalogo**

Internetshop GEV Fast ricambi

www.fastricambi.it



- 🔍 **Segna articolo come preferito**
- 🔍 **Procedi al log-in inserendo l'indirizzo mail e la password**
- 🔍 **Ordine Comfort – carica nel carrello una lista di articoli**
- 🔍 **Cerca ricambi in Cercafacile senza bisogno del log-in**

resistenze

elementi per la refrigerazione

resistenze di sbrinamento



codice	420481	cod. costr.	AF52RESEV0607 RCSE700BTMN
descrizione	resistenza 360W 230V L 260mm lar. 75mm H 42mm attacco Faston femmina 6,3mm lunghezza del cavo 900mm tubo ø 8.5mm		

resistenze per evaporatori di condensa



codice	420480	cod. costr.	AF17RESVASC RCVEC92510W
descrizione	resistenza 150W 230V L 420mm lar. 70mm lunghezza del cavo 250mm distanza di collegamento 70mm attacco Faston maschio 6,3mm tubo ø 8.5mm		

cavi riscaldanti

attacchi alle 2 estremità

con puntalini



codice	420479	cod. costr.	AF10RESPO RFPAC5700
descrizione	cavo riscaldante 52W 230V L 5700mm L1 (non risc.) 2x730mm L2 (risc.) 4240mm silicone ø 2.7mm		

termostati

termostati di regolazione e di sicurezza

CAEM

termostati di regolazione



codice	390790	cod. costr.	HETFR50-280
descrizione	termostato t. mass. 300°C campo di lavoro 50-280°C 1 poli 1NO 16A bulbo ø 3mm bulbo L 160mm lungh. capillare 1450mm isolante sul capillare 650mm premistoppa alb. ø 6x4,6mm alb. L 22mm angolo di rotazione 270° 250V		

sonde

sonde universali

sensore di temperatura



codice	379053	cod. costr.	ATserie
descrizione	sonda di temperatura PTC 1kOhm cavo PVC bulbo -50 a +150°C cavo -10 a +100°C bulbo ø6x30mm lunghezza del cavo 3m senza raccordo ogiva/ogiva bifilare		

sonde spillone



codice	379549	cod. costr.	SONCU
descrizione	sonda al cuore PTC 1kOhm cavo PVC bulbo -50 a +150°C cavo -10 a +100°C bulbo ø6x110mm lunghezza del cavo 3.5m maniglia ø 8mm lunghezza maniglia 120x35mm bifilare L1 120mm L2 130mm		



sonde personalizzate dal costruttore

sonde spillone



1

codice	379549	cod. costr.	SONCU
descrizione	sonda al cuore PTC 1kOhm cavo PVC bulbo -50 a +150°C cavo -10 a +100°C bulbo ø6x110mm lunghezza del cavo 3.5m maniglia ø 8mm lunghezza maniglia 120x35mm bifilare L1 120mm L2 130mm		

elettronica

schede elettroniche

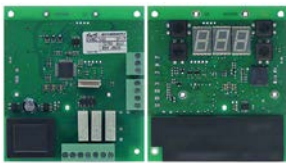

1

codice	403887	cod. costr.	ETPV CABT2 SCDAB3/5T
descrizione	kit termostato elettronico per congelatore a pozzo L 105mm lar. 95mm		

compressori

ACC/ZEL

R404a/R507

HMBP monofase

Elevata/media temperatura di evaporazione oltre -20/-15 °C

1

codice	605068	cod. costr.	AF82ML45TB AF82ML45TG
descrizione	compressore refrigerante R404a/R507 tipo ML45TB 220-240V 50Hz HMBP completamente ermetico 10kg 1/5HP cilindrata 4.5cm ³ CSIR H 175.5mmW 192W 246W 309W 382W 465W 557W 659W 771W collaudo ASHRAE		



1

codice	605014	cod. costr.	AF82ML80TB
descrizione	compressore refrigerante R404a/R507 tipo ML80TB 220-240V 50Hz HMBP completamente ermetico 11.4kg 3/8HP cilindrata 7.57cm ³ CSIR H 175.5mmW 261W 346W 446W 561W 691W 835W 993W 1167W collaudo ASHRAE temperatura ambiente max. 43°C		



ventilatori

ventilatori assiali

importazione



1

codice	601080 ¹	cod. costr.	VENTILATORECOMP
descrizione	ventilatore assiale L 119mm lar. 119mm H 38mm 230VAC 50/60Hz 23/20W boccola cuscinetto attacco Faston maschio 2,8mm metallo ADDA ventola ø 110mm temp. massima 70°C		
accessori per	601080		
	codice	550898	cod. costr. —
	cavo di allacciamento lunghezza del cavo 2000mm attacco F 2,8 distanza di collegamento 7.9mm per ventilatore assiale		
	codice	692519	cod. costr. —
	griglia di protezione L 120mm lar. 120mm plastica		

¹con cuscinetto a sfere

ventilatori per aria fredda

motori per raffreddamento universali

accessori

ventole

alluminio

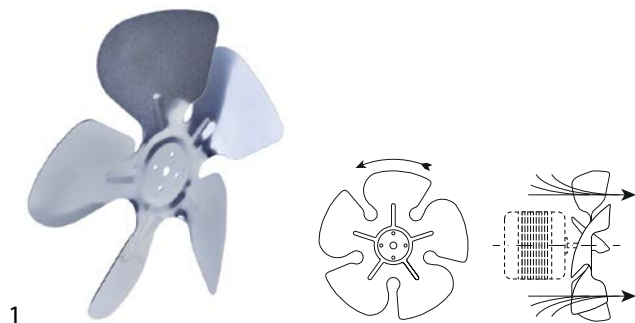

1

codice	601571	cod. costr.	AF83VENCOND
descrizione	ventola premente ø 230mm fissaggio ventola 25.4mm inclinazione delle pale 28° lar. 43mm alluminio		

ventilatori di raffreddamento completi

ebm-papst

serie A4E

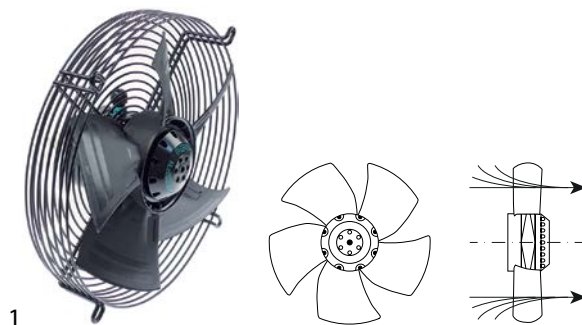

1

codice	602049	cod. costr.	VENTBAST
descrizione	ventilatore A4E300-AS72-06 ventola ø 300mm pale 5 230V 50/60Hz 72/90W ø 340mm interasse di fissaggio 265mm 1320/1500rpm lunghezza del cavomm ebm-papst		

ventilatori tangenziali

COPREL

con bobine isolate



1

codice	602104	cod. costr.	N/A
descrizione	ventilatore tangenziale COPREL FFL rullo ø 60mm lunghezza rotore 240mm spessore pacco motore 20mm posizione motore sx 230V/50-60Hz 26W universale boccola silicone attacco cavo 500mm portata 149m ³ /h -10 a +50°C		

cerniere

cerniere a molla

universali

INTERKLIMAT

cerniere



1

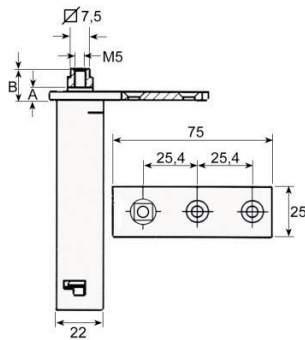

codice	690622	cod. costr.	AF07CERN AF07CERN 10 AFCERN1400
descrizione	cerniera a molla serie 28L pos. di montaggio sx/dx L 75mm lar. 25mm H 103mm A 13mm B 18mm dimensioni di montaggio 22x22mm recipiente 7,5x7,5 apparecchi refrigeranti		

accessori

varie



1

codice	701619	cod. costr.	TZXXA056SX
descrizione	supporto per cerniera L 120mm		

griglie e guide reggigriglie

ripiani grigliati

universali

senza alzatina



1

codice	970896	cod. costr.	GRPL600
descrizione	griglia lar. 530mm P 550mm H 10mm acciaio plastificato anello esterno irrobustito 8mm rinforzi longitudinali 3mm traverse 2 grigio		

guide reggigriglie e supporti

personalizzati dal costruttore



1

codice	701483	cod. costr.	GL700
descrizione	coppia di guide forma L L 650mm lar. 24mm H 28mm pos. di montaggio sx/dx		



1

codice	692619	cod. costr.	GC700
descrizione	coppia di guide forma U L 650mm lar. 14mm H 28mm pos. di montaggio sx/dx		

guarnizioni

guarnizioni per il freddo

guarnizioni ad incastro

profilo 9048

Forniamo guarnizioni su misura con questo profilo

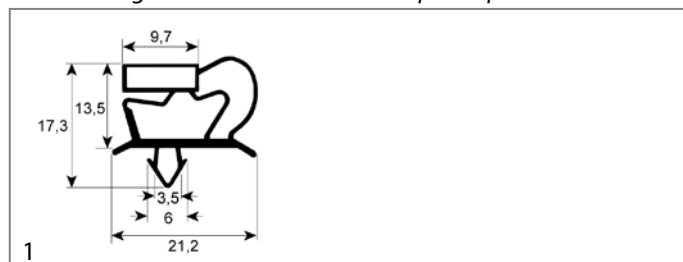

codice	900944	cod. costr.	GC3CTGN
descrizione	guarnizione per frigoriferi profilo 9048 lar. 387mm L 177mm misura innesto		

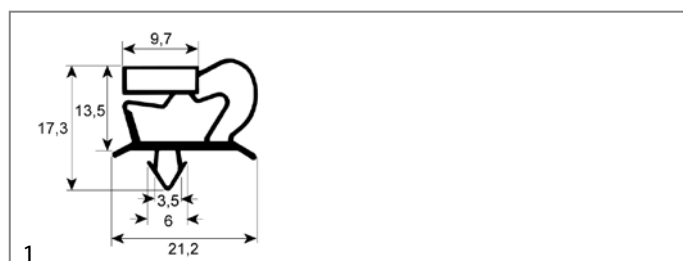

codice	900945	cod. costr.	GC2CTGN
descrizione	guarnizione per frigoriferi profilo 9048 lar. 387mm L 292mm misura innesto		

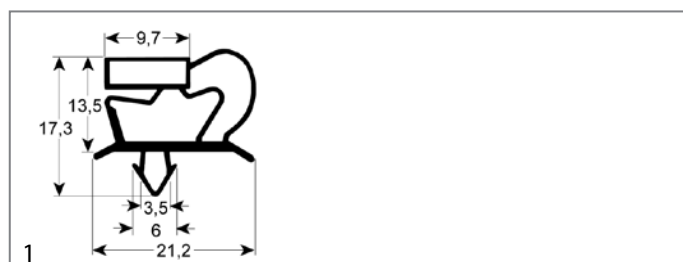

codice	902063	cod. costr.	GPTGN
descrizione	guarnizione per frigoriferi profilo 9048 lar. 387mm L 633mm misura innesto		

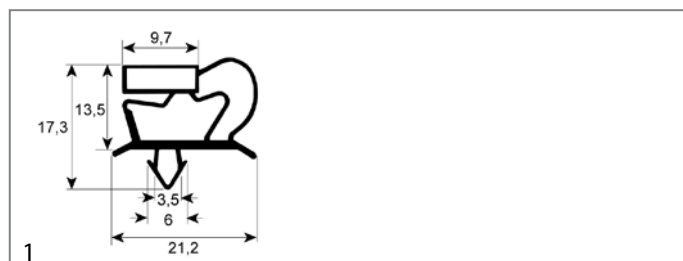

codice	900947	cod. costr.	GTPA
descrizione	guarnizione per frigoriferi profilo 9048 lar. 455mm L 635mm misura innesto		

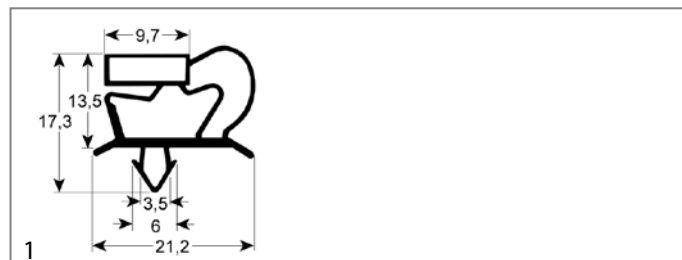

codice	902110	cod. costr.	GPA400
descrizione	guarnizione per frigoriferi profilo 9048 lar. 540mm L 1390mm misura innesto		

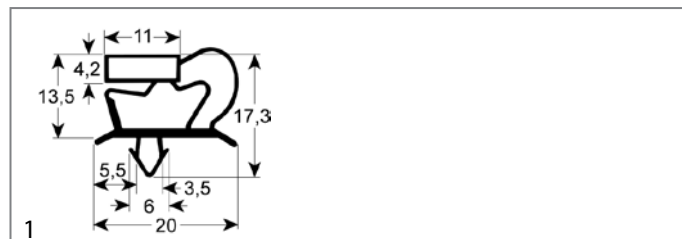

codice	902467	cod. costr.	GSA
descrizione	guarnizione per frigoriferi profilo 9048 lar. 621mm L 742mm misura innesto		

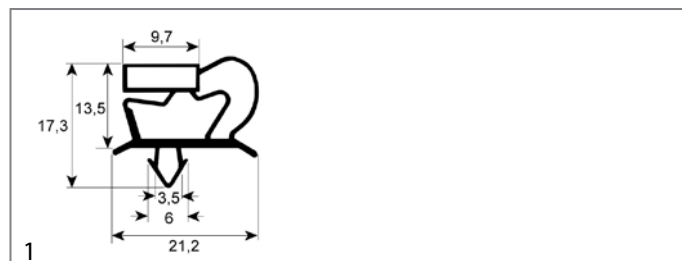

codice	900949	cod. costr.	AF07-013 AF09GUAPO AF14EKOMBT GPA GPA Pos. 13
descrizione	guarnizione per frigoriferi profilo 9048 lar. 627mm L 1545mm misura innesto		

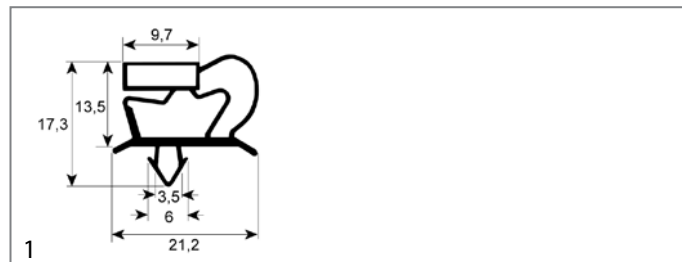

codice	900948	cod. costr.	AF08GUASP AF09GUASP
descrizione	guarnizione per frigoriferi profilo 9048 lar. 637mm L 742mm misura innesto		

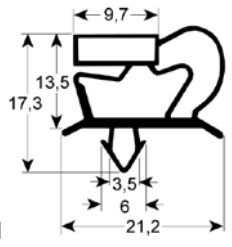

codice	902258	cod. costr.	N/A
descrizione	guarnizione per frigoriferi profilo 9048 lar.mm L 2500mm		

guarnizioni termiche

guarnizioni per porte

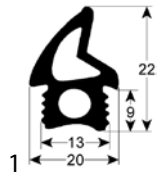

codice	902483	cod. costr.	FO4NEA0039
descrizione	guarnizione per porta profilo 2763 L 1800mm adattabile a TECNODOM		

C

cavi riscaldanti	3
cerniere a molla	6
compressori	4

E

elementi per la refrigerazione	3
--------------------------------	---

G

griglie e guide reggigriglie	6
guarnizioni ad incastro	7
guarnizioni per il freddo	7
guarnizioni per porte	8
guarnizioni termiche	8

M

motori per raffreddamento universali	5
--------------------------------------	---

R

resistenze	3
resistenze di sbrinamento	3
resistenze per evaporatori di condensa	3
ripiani grigliati	6

S

sensore di temperatura	3
sonde	3
sonde spillone	3
sonde universali	3

T

termostati	3
------------	---

V

ventilatori	5
ventilatori assiali	5
ventilatori di raffreddamento completi	5
ventilatori per aria fredda	5
ventilatori tangenziali	5