



COMPONENTI PER GAS



COMPONENTI ELETTRICI



COMPONENTI PER ACQUA



COMPONENTI MECCANICI



UTENSILI

Ricambi adatti a

SURFRIGO

Per la gamma completa sempre aggiornata visitate il nostro internet shop



Catalogo dei produttori

Per ciascun produttore, le parti di ricambio e gli accessori sono elencati in modo chiaro

- ✓ Assortimento completo e tutti i dati degli apparecchi sempre aggiornati nel Internetshop GEV
- ✓ Indice alfabetico alla fine del catalogo

Internetshop GEV Fast ricambi

www.fastricambi.it



- 🔍 Segna articolo come preferito
- 🔍 Procedi al log-in inserendo l'indirizzo mail e la password
- 🔍 Ordine Comfort – carica nel carrello una lista di articoli
- 🔍 Cerca ricambi in Cercafacile senza bisogno del log-in

guarnizioni

guarnizioni per il freddo

guarnizioni ad incastro

profilo 9048

Forniamo guarnizioni su misura con questo profilo

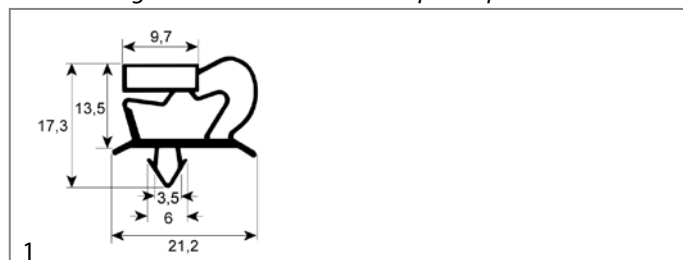

codice	901003	cod. costr.	RMP-01727
descrizione	guarnizione per frigoriferi profilo 9048 lar. 675mm L 1555mm misura innesto		

profilo 9795

Forniamo guarnizioni su misura con questo profilo

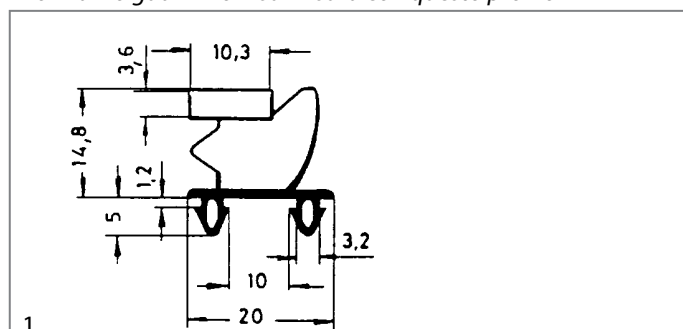

codice	900982	cod. costr.	N/A
descrizione	guarnizione per frigoriferi profilo 9795 lar. 648mm L 1533mm misura innesto		

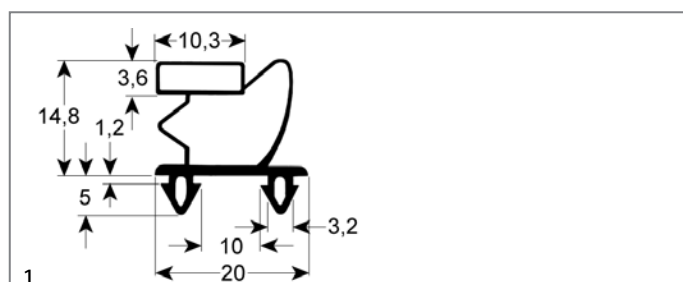

codice	901002	cod. costr.	N/A
descrizione	guarnizione per frigoriferi profilo 9795 lar. 648mm L 731mm misura innesto		

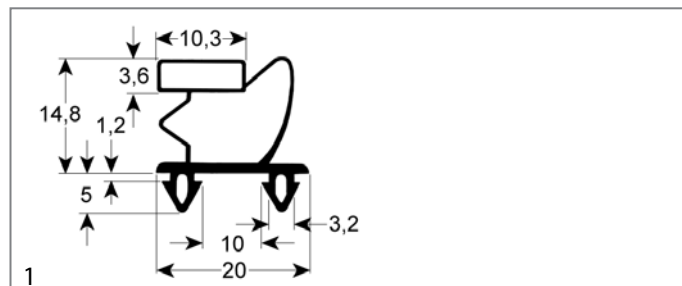

codice	902377	cod. costr.	N/A
descrizione	guarnizione per frigoriferi profilo 9795 lar.mm L 2600mm		

guarnizioni per cella

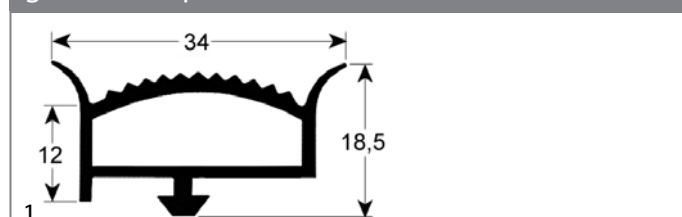

codice	901994	cod. costr.	N/A
descrizione	guarnizione per cella profilo 9795 conf. 25m bianco		

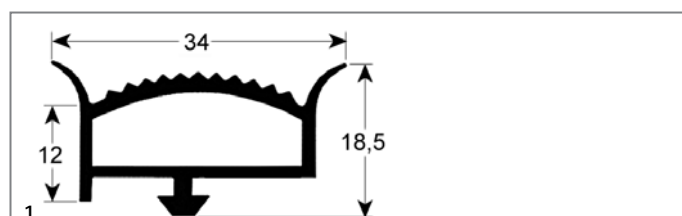

codice	902089	cod. costr.	N/A
descrizione	guarnizione per cella profilo 9779 conf. 6m bianco		

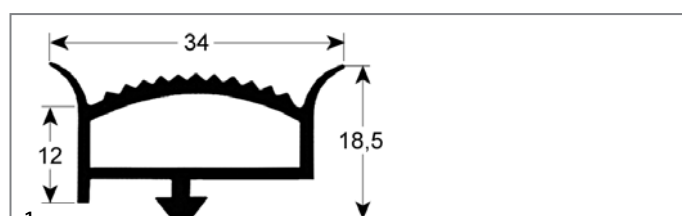

codice	901125	cod. costr.	N/A
descrizione	guarnizione per cella profilo 9779 conf. al metro bianco		

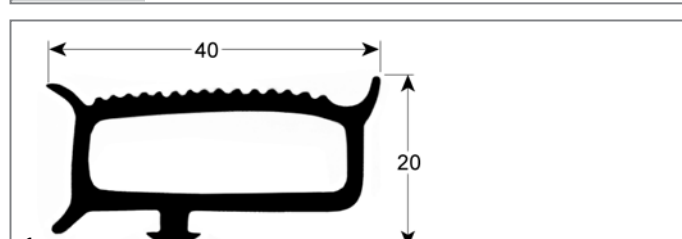

codice	901993	cod. costr.	N/A
descrizione	guarnizione per cella profilo 9780 conf. 25m grigio		

codice	902088	cod. costr.	N/A
descrizione	guarnizione per cella profilo 9780 conf. 6m grigio		

codice	901894	cod. costr.	N/A
descrizione	guarnizione per cella profilo 9994 L 2300mm conf. 2,3m bianco		

codice	901126	cod. costr.	N/A
descrizione	guarnizione per cella profilo 9986 conf. 10m nero		
accessori per	901126		
	codice	902455	cod. costr. —
	barra di fissaggio lun. 2.5m		

G

guarnizioni ad incastro	3
guarnizioni per il freddo	3