



COMPONENTI PER GAS



COMPONENTI ELETTRICI



COMPONENTI PER ACQUA



COMPONENTI MECCANICI



UTENSILI

Ricambi adatti a

HAGOLA

Per la gamma completa sempre aggiornata visitate il nostro internet shop



Catalogo dei produttori

Per ciascun produttore, le parti di ricambio e gli accessori sono elencati in modo chiaro

- ✓ Assortimento completo e tutti i dati degli apparecchi sempre aggiornati nel Internetshop GEV
- ✓ Indice alfabetico alla fine del catalogo

Internetshop GEV Fast ricambi

www.fastricambi.it



- 🔍 Segna articolo come preferito
- 🔍 Procedi al log-in inserendo l'indirizzo mail e la password
- 🔍 Ordine Comfort – carica nel carrello una lista di articoli
- 🔍 Cerca ricambi in Cercafacile senza bisogno del log-in



regolatori elettronici

STÖRK-TRONIC

regolatori elettronici per refrigerazione

montaggio interno



1

codice	378196	cod. costr.	HKASL21 HKASM16
descrizione	regolatore elettronico STÖRK-TRONIK tipo ST181 dimensioni di montaggio 158x44mm aliment. 230V tensione AC PTC 1 sonde PTC e 1 alimentatore inclusi -55 a +99°C		



1

codice	378518	cod. costr.	hkasl43
descrizione	regolatore elettronico STÖRK-TRONIK tipo ST185-JC4JAR.112F dimensioni di montaggio 158x44mm aliment. 230V tensione AC PTC uscite relè 2 NO-16A(6) NO-16A(6) PTC dimensioni frontali 180x52mm 1 sonde PTC e 1 alimentatore inclusi X funz. sbrinam. funzione di sbrinamento/comando temporizzato		

chiusure

chiusure montaggio laterale





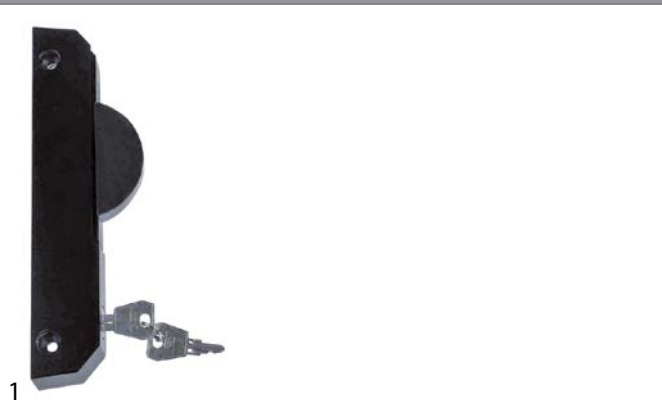

maniglie per cassette

personalizzati dal costruttore

HAGOLA



1

codice	700788	cod. costr.	ectdkv5	
descrizione	maniglia per cassette L 185mm interasse di fissaggio 150mm con serratura apparecchi refrigeranti HAGOLA semicircolare serie 6190			
accessori per	700788			
	codice	690110	cod. costr.	—
	piastra inferiore H 1mm L 38mm lar. 11mm interasse di fissaggio 26mm plastica			
	codice	690111	cod. costr.	—
	piastra inferiore H 2mm L 38mm lar. 11mm interasse di fissaggio 26mm plastica			
	codice	690947	cod. costr.	—
	piastra inferiore H 5mm L 38mm lar. 11mm interasse di fissaggio 26mm plastica			
	codice	700082	cod. costr.	ectdiv3
	nasello per scrocchetto L 38mm lar. 18mm interasse di fissaggio 26mm			
	codice	700790	cod. costr.	ectdgs2
	barra di impugnatura L 515mm alluminio semicircolare			
	codice	700856	cod. costr.	ettdi- v10(825mm)
	barra di impugnatura L 825mm alluminio semicircolare			

cerniere

cerniere a incastro

RAHRBACH

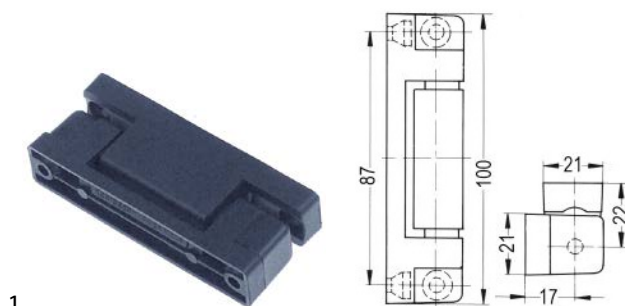

codice	690276	cod. costr.	ectdiv4
descrizione	cerniera a incastro L 100mm lar. 21mm interasse di fissaggio 87mm battuta sx/dx con molla apparecchi refrigeranti serie 4513		

guarnizioni

guarnizioni per il freddo

guarnizioni ad incastro





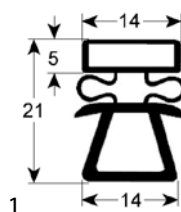

profilo 9162

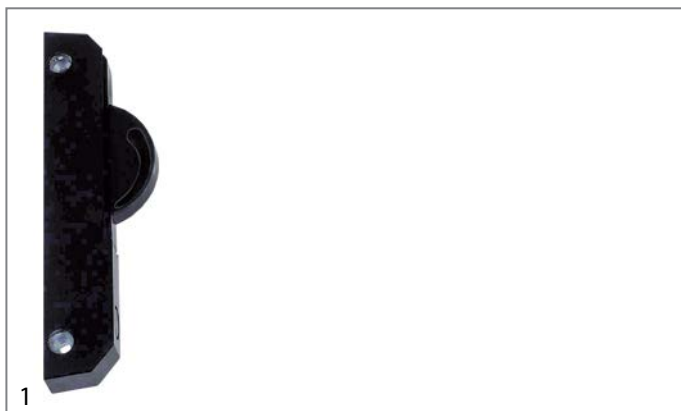
universali



codice	902269	cod. costr.	N/A
descrizione	guarnizione per frigoriferi profilo 9162 lar.mm L 2500mm		



codice	700789	cod. costr.	ectdkv6	
descrizione	maniglia per cassette L 185mm interasse di fissaggio 150mm senza serratura apparecchi refrigeranti HAGOLA semicircolare serie 6190			
accessori per	700789			
	codice	690110	cod. costr.	—
	piastra inferiore H 1mm L 38mm lar. 11mm interasse di fissaggio 26mm plastica			
	codice	690111	cod. costr.	—
	piastra inferiore H 2mm L 38mm lar. 11mm interasse di fissaggio 26mm plastica			
	codice	690947	cod. costr.	—
	piastra inferiore H 5mm L 38mm lar. 11mm interasse di fissaggio 26mm plastica			
	codice	700082	cod. costr.	ectdiv3
	nasello per scrocchetto L 38mm lar. 18mm interasse di fissaggio 26mm			
	codice	700790	cod. costr.	ectdgs2
	barra di impugnatura L 515mm alluminio semicircolare			
	codice	700856	cod. costr.	ettdi-v10(825mm)
	barra di impugnatura L 825mm alluminio semicircolare			

naselli per scrocchetto



codice	700082	cod. costr.	ectdiv3
descrizione	nasello per scrocchetto L 38mm lar. 18mm interasse di fissaggio 26mm		

C

cerniere a incastro	4
chiusure montaggio laterale	3

G

guarnizioni ad incastro	4
guarnizioni per il freddo	4

M

maniglie per cassette	3
-----------------------	---

N

naselli per scrocchetto	4
-------------------------	---

R

regolatori elettronici	3
------------------------	---