



**COMPONENTI PER GAS**



**COMPONENTI ELETTRICI**



**COMPONENTI PER ACQUA**



**COMPONENTI MECCANICI**



**UTENSILI**

Ricambi adatti a

**CELME**

Per la gamma completa sempre aggiornata visitate il nostro internet shop



# Catalogo dei produttori

Per ciascun produttore, le parti di ricambio e gli accessori sono elencati in modo chiaro

- ✓ **Assortimento completo e tutti i dati degli apparecchi sempre aggiornati nel Internetshop GEV**
- ✓ **Indice alfabetico alla fine del catalogo**

## Internetshop GEV Fast ricambi

[www.fastricambi.it](http://www.fastricambi.it)



- 🔍 **Segna articolo come preferito**
- 🔍 **Procedi al log-in inserendo l'indirizzo mail e la password**
- 🔍 **Ordine Comfort – carica nel carrello una lista di articoli**
- 🔍 **Cerca ricambi in Cercafacile senza bisogno del log-in**



## interruttori e pulsanti

### pulsanti e interruttori a pressione

#### sganciatori di sovracorrente



1

<b>codice</b>	347815	<b>cod. costr.</b>	60169
<b>descrizione</b>	interruttore a pressione KJD17 dimensioni di montaggio 45x22mm rosso/verde 2NO 250V 10A 0-I attacco Faston maschio 6,3mm temperatura ambiente max. 85°C protezione IP54		

### interruttori magnetici

#### M10x0,75

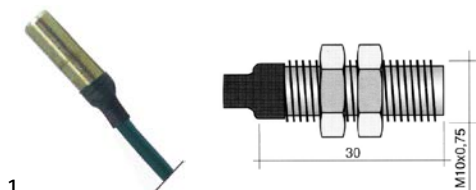

1

<b>codice</b>	345632	<b>cod. costr.</b>	605511
<b>descrizione</b>	interruttore magnetico filetto M10x0,75 1NO 250V 0.5A P max. 50W attacco cavo lunghezza del cavo 2000mm tipo 102		
<b>accessori per</b>	345632		
	<b>codice</b>	100779	<b>cod. costr.</b>
			—
	dado filetto M10x0,75 H 3mm CH 14 inox conf. 2 pz		

## comandi e segnalatori

### GIOVENZANA

#### interruttori completi



1

<b>codice</b>	347396	<b>cod. costr.</b>	60523
<b>descrizione</b>	tasto a fungo dimensioni di montaggio ø22mm rosso 1NC		

## elettronica

### schede elettroniche



1

<b>codice</b>	402323	<b>cod. costr.</b>	60892 60892MN
<b>descrizione</b>	scheda elettronica L 82mm lar. 65mm		



Nessuna immagine disponibile

1

<b>codice</b>	403151	<b>cod. costr.</b>	60906
<b>descrizione</b>	scheda elettronica L 93mm lar. 82mm		



1

<b>codice</b>	402489	<b>cod. costr.</b>	60948A
<b>descrizione</b>	scheda elettronica per tagliaverdure L 92mm lar. 82mm 230V/50Hz		
<b>ricambi per</b>	402489		
	<b>codice</b>	381109	<b>cod. costr.</b>
			—
	relé per circuito stampato 24VAC 4NO a 250V 12A attacco contatti a stagnare distanza fra i puntalini 10mm		



1

<b>codice</b>	402488	<b>cod. costr.</b>	60948
<b>descrizione</b>	scheda elettronica per tagliaverdure L 92mm lar. 82mm lunghezza del cavo 350mm con pulsante		



1

<b>codice</b>	403599	<b>cod. costr.</b>	60906A
<b>descrizione</b>	tastiera elettronica per tagliaverdure L 92.3mm lar. 82mm		



1

<b>codice</b>	403600	<b>cod. costr.</b>	60905A
<b>descrizione</b>	tastiera elettronica per tagliaverdure L 92.3mm lar. 82mm		

## ricambi per apparecchiature specifiche

### per affettatrici

#### maniglie di regolazione



1

<b>codice</b>	698272	<b>cod. costr.</b>	74968
<b>descrizione</b>	boccola $\varnothing$ 20mm int. $\varnothing$ 14mm L 33mm ottone		

#### camme eccentriche



1

<b>codice</b>	698338	<b>cod. costr.</b>	50322
<b>descrizione</b>	eccentrico per spessore taglio fori $\varnothing$ 12mm larghezza scanalatura 6mm $\varnothing$ est. 56mm spessore 22.7mm plastica		

#### gruppi di affilatura

##### gruppi di affilatura



1

<b>codice</b>	699182	<b>cod. costr.</b>	50126
<b>descrizione</b>	affilatoio		

#### smerigli



1

<b>codice</b>	697567	<b>cod. costr.</b>	N/A
<b>descrizione</b>	smeriglio $\varnothing$ 40mm spessore 8.2mm foro $\varnothing$ 12mm grana fine a coltello, senza mozzo		

#### per tagliaverdure

##### supporti



1

<b>codice</b>	697851	<b>cod. costr.</b>	80160
<b>descrizione</b>	supporto per leva pressa formaggio H 83mm L 160mm tagliaverdura		

##### dischi di espulsione



1

<b>codice</b>	697291	<b>cod. costr.</b>	505557
<b>descrizione</b>	disco di espulsione alto H 28mm $\varnothing$ 200mm alloggiamento $\varnothing$ 20.3mm int. dei fori 40mm		



1

<b>codice</b>	697292	<b>cod. costr.</b>	805556
<b>descrizione</b>	disco di espulsione piano H 6mm $\varnothing$ 200mm alloggiamento $\varnothing$ 20.3mm sede albero 52mm int. dei fori 40mm		

##### dischi grattugia



1

<b>codice</b>	697915	<b>cod. costr.</b>	V
<b>descrizione</b>	disco grattugia $\varnothing$ 205mm alloggiamento $\varnothing$ 19mm plastica		

1

<b>codice</b>	697838	<b>cod. costr.</b>	Z3 AK
<b>descrizione</b>	disco grattugia ø 205mm alloggiamento ø 19mm spessore di taglio 3mm inox/plastica		



1

<b>codice</b>	698404	<b>cod. costr.</b>	Z4
<b>descrizione</b>	disco grattugia per tagliaverdure tipo Z4 ø 205mm alloggiamento ø 19mm spessore di taglio 4mm		

dischi per affettare

lame dritte

lame



1

<b>codice</b>	697418	<b>cod. costr.</b>	175701	
<b>descrizione</b>	lame di ricambio per lama a disco E			
<b>accessori per</b>	697418			
	<b>codice</b>	697301	<b>cod. costr.</b>	970728 E2 AK
	disco da taglio tipo E2 ø 206mm alloggiamento ø 19mm spessore di taglio 2mm plastica			

dischi per affettare



1

<b>codice</b>	697389	<b>cod. costr.</b>	E1 AK
<b>descrizione</b>	disco da taglio tipo E1 ø 206mm alloggiamento ø 19mm spessore di taglio 1mm plastica		





1

<b>codice</b>	698402	<b>cod. costr.</b>	E10 AL
<b>descrizione</b>	disco da taglio tipo E10 ø 205mm alloggiamento ø 19mm spessore di taglio 10mm alluminio per tagliaverdure		



1

<b>codice</b>	697301	<b>cod. costr.</b>	970728 E2 AK	
<b>descrizione</b>	disco da taglio tipo E2 ø 206mm alloggiamento ø 19mm spessore di taglio 2mm plastica			
<b>ricambi per</b>	697301			
	<b>codice</b>	697418	<b>cod. costr.</b>	175701
	lame di ricambio per lama a disco E			



1

<b>codice</b>	697297	<b>cod. costr.</b>	970729 E3 AK
<b>descrizione</b>	disco da taglio tipo E3 ø 206mm alloggiamento ø 19mm spessore di taglio 3mm plastica		

lame curve



1

<b>codice</b>	697390	<b>cod. costr.</b>	970731 E5 AK
<b>descrizione</b>	disco da taglio tipo E5 ø 206mm alloggiamento ø 19mm spessore di taglio 5mm plastica		



1

<b>codice</b>	697391	<b>cod. costr.</b>	E1S AK
<b>descrizione</b>	disco da taglio tipo S1 ø 206mm alloggiamento ø 19mm spessore di taglio 1mm plastica		

griglie cubetti



1

<b>codice</b>	698403	<b>cod. costr.</b>	D10
<b>descrizione</b>	griglia cubetti tipo D10 ø 210mm alloggiamento ø 32.5mm spessore di taglio 10mm plastica		



per tagliamozzarella



1

<b>codice</b>	698337	<b>cod. costr.</b>	502114
<b>descrizione</b>	maniglia kit per coperchio		

per macchine automatiche

pestelli



1

<b>codice</b>	698337	<b>cod. costr.</b>	502114
<b>descrizione</b>	maniglia kit per coperchio		

per brasiere ribaltabili

varie



1

<b>codice</b>	523510	<b>cod. costr.</b>	755620
<b>descrizione</b>	cuscinetto radiale a sfere tipo 6202-2RS albero $\varnothing$ 15mm $\varnothing$ est. 35mm lar. 11mm con guarnizioni cuscinetto radiale rigido a sfere DIN 625-1		

organi di trasmissione e cuscinetti

cuscinetti

cuscinetti radiali a sfere 2RS



1

<b>codice</b>	523510	<b>cod. costr.</b>	755620
<b>descrizione</b>	cuscinetto radiale a sfere tipo 6202-2RS albero $\varnothing$ 15mm $\varnothing$ est. 35mm lar. 11mm con guarnizioni cuscinetto radiale rigido a sfere DIN 625-1		

cinghie di trasmissione

cinghie scanalate poly-V

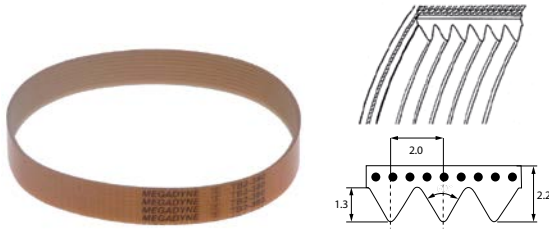

1

<b>codice</b>	697623	<b>cod. costr.</b>	815554
<b>descrizione</b>	cinghia poly-V alette 12 lar. 24mm L 675mm profilo TB2		

**C**

comandi e segnalatori 3

**I**

interruttori e pulsanti 3

interruttori magnetici 3

**P**

pulsanti e interruttori a pressione 3